

BS64 Caselatch

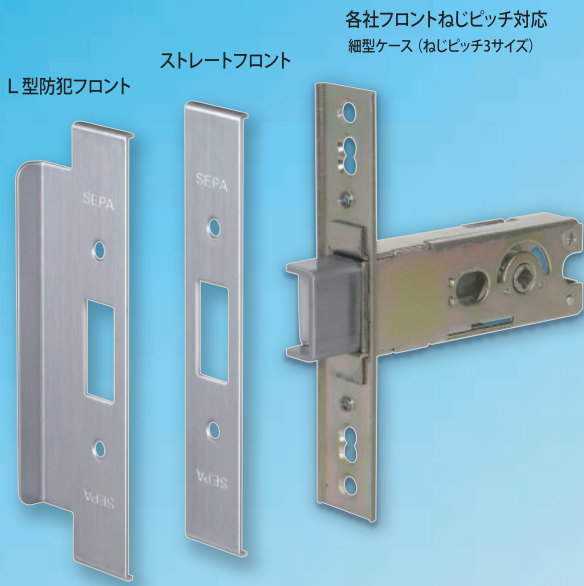

BS100 Caselatch

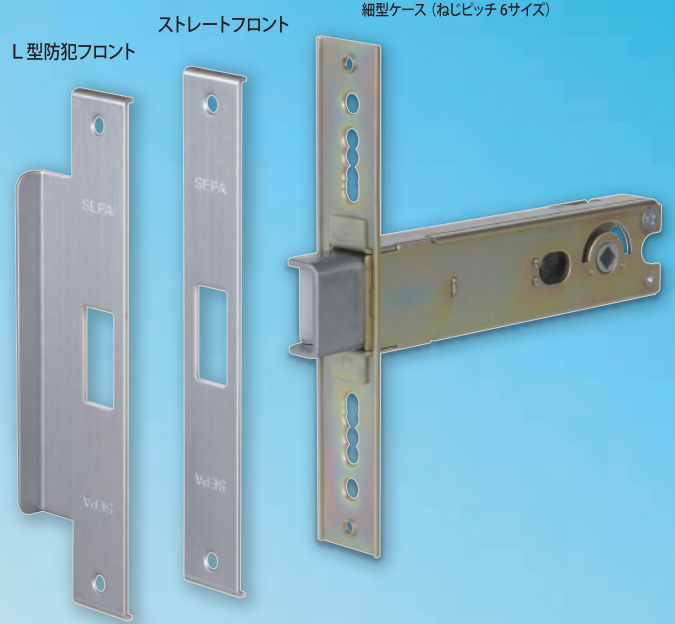

CH-123 SERIES

用途に合わせたハンドル・バリエーション

握り玉 Stainless Steel



レバーハンドル SL:silver B:bronze

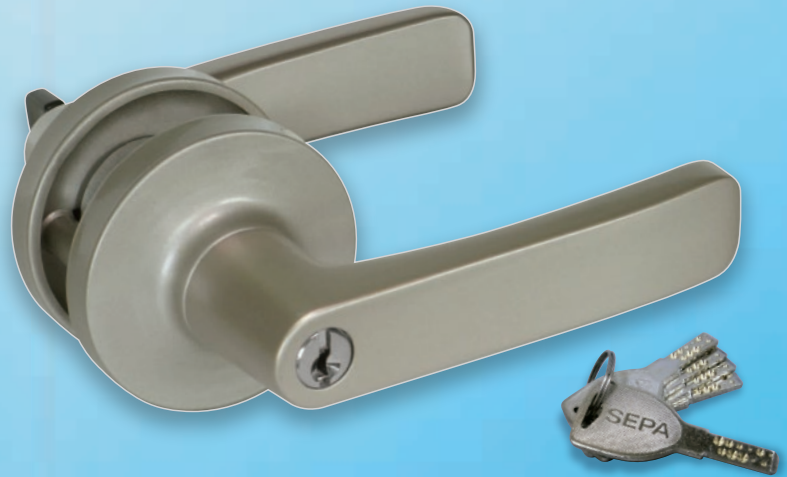

ディンプルシリンダー錠

CH-123D

CHL-123DX



表示錠

CHL-123-W

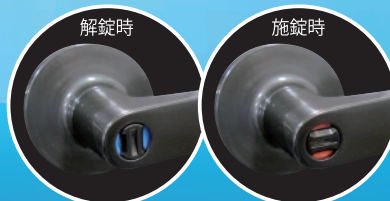

空錠

CHL-123-O





CH-123 SERIES アルミ框扉用 細型ケースラッチ取替錠

寸法の確認 (単位mm)

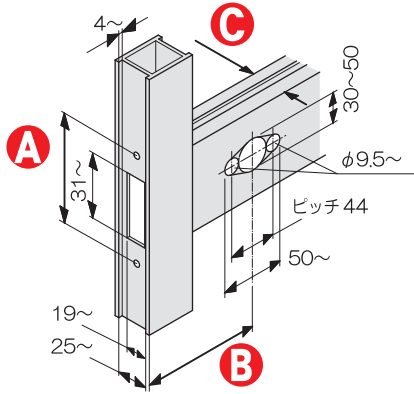

取替え寸法早見表

ケースラッチ	BS 64		BS100		
ハンドル	セット品番	レバー CHL-123DX CHL-123-W CHL-123-O	握り玉 CH-123D	レバー CHL-123DX CHL-123-W CHL-123-O	握り玉 CH-123D
A	ケース取付ねじピッチ	80・90・110		60・64・69・80・90・110	
B	バックセット	64		100	
C	ドアの厚み	25~35	25~43	25~35	25~43

製品寸法図 (単位mm)

●BS64 細型ケースラッチ

材質: 本体: 鍍金鋼板、ステンレス430、POM樹脂他
デッドボルト: ステンレス304
フロント: ステンレス304

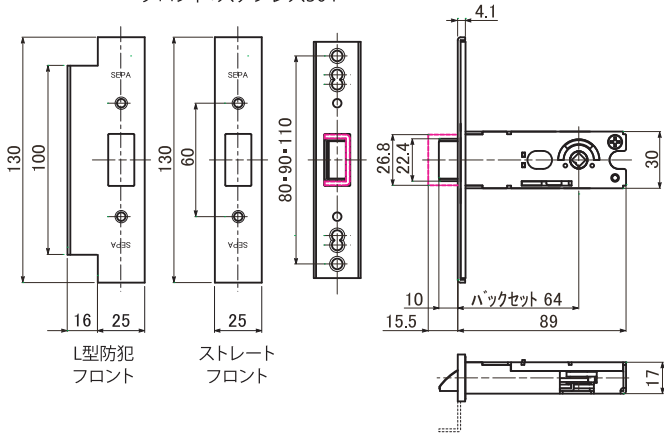

●BS100 細型ケースラッチ

材質: 本体: 鍍金鋼板、ステンレス430、POM樹脂他
デッドボルト: ステンレス304
フロント: ステンレス304

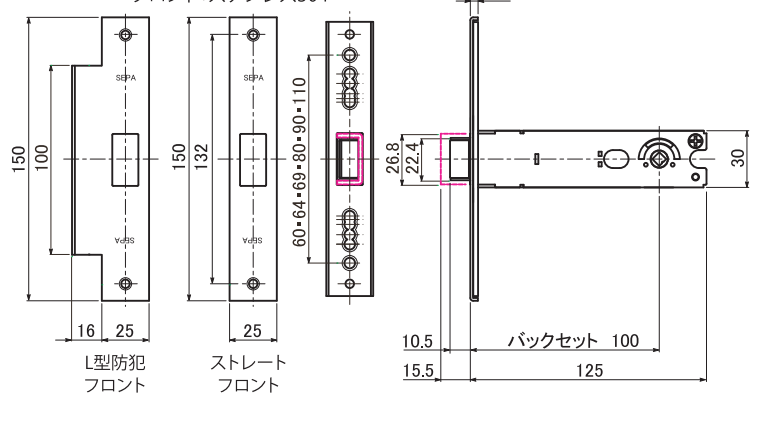

●レバーハンドル 例)ディンプルシリンダー錠

材質: 座: ステンレス304 (塗装仕上げ) 他
ハンドル: アルミダイカスト (塗装仕上げ)
施解錠黒色ツマミ: ABS樹脂

ディンプルキー 5本付き

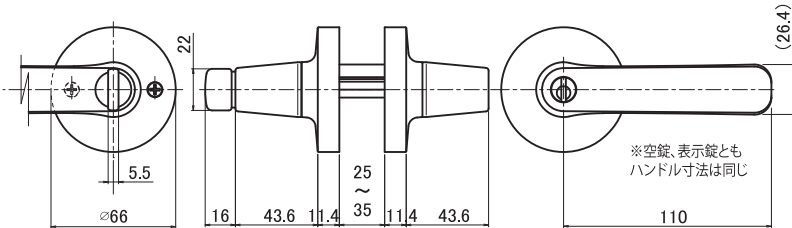
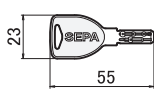

●握り玉

材質: 座: ステンレス304 (HL仕上げ) 他
ハンドル: ステンレス304 (HL仕上げ)
施解錠ツマミ: ステンレス430

ディンプルキー 4本付き

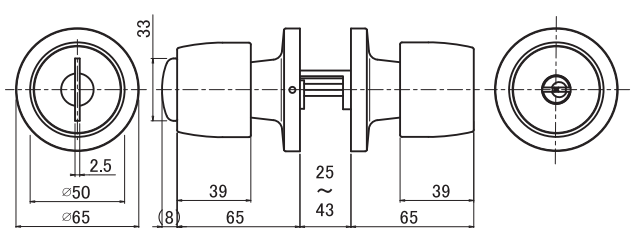
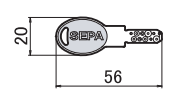

シリーズ品番

レバーハンドル	用途	塗装色	バックセット	握り玉	用途	仕上げ	バックセット
---------	----	-----	--------	-----	----	-----	--------

CHL-123
DX シルバー錠
-W 表示錠
-O 空錠
-SL シルバー
-64
-B ブロンズ
-100

CH-123
D シリンダー錠 ステンレスHL
-64
-100

※バックセット100mmは品番記載なし

※バックセット100mmは品番記載なし

⚠️ ご注意

- 本製品を安全にご使用いただくため、必ず付属の説明書通りに取り付けてご使用ください。
- 鍵穴には油や異物を入れないでください。油はホコリを吸着させることとなり、鍵の動きを悪くします。
- 当社は、製品により 特許・実用新案・意匠登録を出願しています。
- 製品の色は印刷物ですので実際の色と多少異なります。ご了承をお願いします。
- このパンフレットの記載内容は 2022年 9月 現在のものです。製品の仕様及びデザインは改善などのため予告なく変更する場合があります。



**ねじの締め付け
電動ドライバー禁止**
手回しドライバーをご使用ください。



22.09 KP このパンフレットは環境に配慮した植物油インキを使用しています。



株式会社 日中製作所

〒582-0018 大阪府柏原市大鳥4丁目18番1号
TEL.072-971-8751 (代) FAX.072-973-2519
お客様相談室 TEL.072-972-4001
平日 9:00~12:00 13:00~17:00 (土・日・祝は休み)